



N

U

A

AN

C

E

S



FAP  
CERAMICHE  
Naturalmente casa.

# NUANCES

**LA VITA, HA MILLE SFUMATURE.**

Life has an endless variety of nuances. / La vie a mille expressions.  
Das Leben hat tausend Nuancen. / La vida tiene miles de matices.  
Жизнь в отражении тысячи оттенков.

# FAP: PAVIMENTI DA AMARE.

I nuovi pavimenti Fap nascono con l'obiettivo di creare superfici ricche di emozione e di autenticità.

Materie, colori, texture e dettagli sono progettati con cura e passione, affinché il pavimento possa raccontare una storia, evocando quelle sensazioni e memorie che trasformano ogni casa in un **LUOGO UNICO E SPECIALE**.

FAP: LOVELY FLOORS. The new Fap floors have been designed to create rich, thrilling and authentic surfaces.

Materials, colours, textures and details are designed carefully and passionately, so that your floor can tell a story, reliving the sensations and memories that transform any home into a unique, special place.

FAP : VOUS ALLEZ AIMER VOS SOLS. Les nouveaux revêtements de sol Fap ont été imaginés dans le but de générer des surfaces authentiques, capables de susciter en nous des émotions intenses.

Matières, couleurs, textures et détails rivalisent d'élégance et témoignent de la passion qui a animé leur créateur, soucieux de raconter une histoire, d'évoquer des sensations et de remémorer des souvenirs, pour que chaque intérieur soit un **lieu unique et spécial**.

FAP: FUSSBÖDEN, DIE MAN EINFACH GERN HAT. Die neuen Fußböden von Fap wurden mit dem Ziel geschaffen, emotionelle, originelle Oberflächen zu gestalten.

Die Materien, Farben, Texturen und Details wurden mit Sorgfalt und Leidenschaft ausgesucht, damit der Fußboden seine Geschichte preisgeben kann um Gefühle und Erinnerungen zu wecken, die jedes Haus zu einem **einzigartigen, besonderen Ort** werden lassen.

FAP: SUELOS QUE ENAMORAN. Los nuevos pavimentos Fap fueron creados con la finalidad de crear superficies ricas de emoción y de autenticidad.

Materias, colores, texturas y detalles se diseñan con cuidado y pasión, para que el suelo pueda contar una historia, evocando aquellas sensaciones y memorias que transforman cada hogar en un **sitio único y especial**.

ПОЛЫ – НЕВОЗМОЖНО НЕ ЛЮБИТЬ. Новые напольные покрытия от Fap были разработаны с целью создать подлинные и эмоционально насыщенные поверхности. Материалы, текстура и детали были подобраны бережно и с любовью, заставляя пол поведать истории, возвращающие забытые ощущения и воспоминания и превращающие любой дом в **особенное и неповторимое место**.





# SEI COLORAZIONI MULTITONO.

Ogni intonazione di colore è studiata con cura, ogni proposta cromatica è un'armonia di tonalità: sono colorazioni suggestive e ricercate, al contempo nuove e antiche.

SIX MULTI-SHADE COLOURS. Each nuance of colour is studied with care, each colour option is a smooth blend of shades, creating evocative, sophisticated effects that are both original and timeless.

SIX COLORIS RICHES DE NUANCES. Les couleurs ont été étudiées avec soin, la variété chromatique de chacune d'entre elles leur confère une harmonie recherchée et raffinée, à la fois contemporaine et antique.

SECHS MEHRTONFARBEN. Jeder Farbton ist sorgfältig durchstudiert - chromatische Vorschläge in harmonischer Abstufung: suggestive und ausgesuchte Färbungen, gleichermaßen neu und antik.

SEIS COLORES MULTITONO. Cada matiz de color es estudiado detenidamente, cada propuesta cromática es una armonía de tonalidad: son colores sugestivos y refinados, nuevos y antiguos al mismo tiempo.

ШЕСТЬ РАЗНОЦВЕТНЫХ РЕШЕНИЙ. Все цветовые оттенки тщательно подобраны, а краски сочетаются в абсолютной гармонии. Чарующие и изысканные цвета соединяют современность с прошлым.



# ARMONIA E AUTENTICITÀ.

**La sensazione di autenticità è unica: le venature e sfumature di colore sono incredibilmente fedeli e cambiano da pezzo a pezzo per creare una particolare armonia d'insieme.**

SMOOTH AND AUTHENTIC. A uniquely genuine sensation is created by the incredibly authentic veins and shades of colour, with no two pieces exactly the same, perfect for guaranteeing a beautifully smooth overall effect.

HARMONIE ET AUTHENTICITÉ. La sensation d'authenticité est palpable : les veinures et les nuances de couleurs, d'un naturel insolent, expriment leurs contrastes sur les différentes pièces réussissant à créer une harmonie d'ensemble intense.

HARMONISCH UND AUTHENTISCH. Eine einzigartige Empfindung der Authentizität: die Maserungen und Farbnuancen sind unglaublich naturgetreu und auf jedem Stück verschieden - in ihrer Gesamtheit erstrahlen sie in einer wunderschönen Harmonie.

ARMONÍA Y AUTENTICIDAD. La sensación de autenticidad es única: los veteados y matices de colores son increíblemente fieles y cambian de pieza en pieza para crear una especial armonía de conjunto.

ГАРМОНИЯ И САМОБЫТНОСТЬ. Ощущение подлинности – уникально. Пржилки и цветовые оттенки передаются удивительно верно и ни разу не повторяются, что создаёт особенную гармонию единства.

# ARMONIA D'ASSIEME.

A SMOOTH WHOLE.  
HARMONIE PARFAITE  
HARMONISCH IN DER GESAMTHEIT.  
ARMONÍA DE CONJUNTO.  
ГАРМОНИЯ ЕДИНСТВА.

# FEDELTÀ NEI DETTAGLI.

AUTHENTIC IN EVERY DETAIL.  
FIDÉLITÉ DANS LES MOINDRES DÉTAILS.  
NATURGETREUE DETAILS.  
FIDELIDAD EN LOS DETALLES.  
ТОЧНОСТЬ В ДЕТАЛЯХ.

# SUPERFICI AUTENTICHE.

AUTHENTIC SURFACES.  
DES SURFACES AUTHENTIQUES.  
AUTHENTISCHE OBERFLÄCHEN.  
SUPERFICIES AUTÉNTICAS.  
ПОДЛИННЫЕ ПОВЕРХНОСТИ.

# NATURALI SFUMATURE DI COLORE.

NATURAL NUANCES OF COLOUR.  
DES NUANCES EXTREMEMENT NATURELLES.  
NATÜRLICHE FARBNUANCEN.  
MÁTICES NATURALES DE COLOR.  
ЕСТЕСТВЕННЫЕ ЦВЕТОВЫЕ ОТТЕНКИ.

# VARIAZIONI EQUILIBRATE.

BALANCED VARIATIONS.  
DES VARIATIONS ÉQUILIBRÉES.  
AUSGEGLICHENE VARIATIONEN.  
VARIACIONES EQUILIBRADAS.  
РАВНОВЕСИЕ В РАЗНООБРАЗИИ.



# IN

## DUE SUPERFICI, DOPPIA VERSATILITÀ.

TWO SURFACES, TWICE THE VERSATILITY.  
DEUX SURFACES, PLUS D'APPLICATIONS.  
ZWEI OBERFLÄCHEN, DOPPELTE VIELSEITIGKEIT.  
DOS SUPERFICIES, DOBLE VERSATILIDAD.  
ДВЕ ПОВЕРХНОСТИ, ДВЕ ФУНКЦИИ.

**SUPERFICIE PER INTERNI. Il feeling autentico del materiale naturale per interni: resistente e affidabile per tutta la casa, il bagno, la cucina e gli spazi commerciali.**

SUPERFICIE PER INTERNI. Il feeling autentico del materiale naturale per interni: resistente e affidabile per tutta la casa, il bagno, la cucina e gli spazi commerciali.

INDOOR SURFACES. The authentic feel of natural material for indoors: hard wearing and reliable, ideal throughout the house, in bathrooms and kitchens as well as in commercial areas.

SURFACES POUR INTÉRIEURS. Le charme authentique d'un matériau naturel pour intérieurs : résistant et fiable dans toute la maison, la salle de bains, la cuisine et les espaces commerciaux.

OBERFLÄCHEN FÜR INNENRÄUME. Die Anmutung des natürlichen Materials für die Innenbereiche ist authentisch: widerstandsfähig und zuverlässig im ganzen Haus, im Bad, in der Küche und in Geschäftsräumen.

SUPERFICIE PARA INTERIORES. La sensibilidad auténtica del material natural para interiores: resistente y fiable para todo el hogar, el baño, la cocina y los espacios comerciales.

ПОВЕРХНОСТИ ДЛЯ ВНУТРЕННИХ ПОМЕЩЕНИЙ. Подлинное тепло натурального материала: прочность и надежность для всего дома, ванной, кухни и торговых помещений.

# OUT

## R11 C(A+B+C)

**FINITURA ANTISCIVOLO PER ESTERNI. La ricercata superficie antiscivolo "OUT" moltiplica le applicazioni: giardini, terrazzi, piscine, spogliatoi e zone wellness.**

FINITURA ANTISCIVOLO PER ESTERNI. La ricercata superficie antiscivolo "OUT" moltiplica le applicazioni: giardini, terrazzi, piscine, spogliatoi e zone wellness.

NON-SLIP FINISH FOR OUTDOORS. The sophisticated "OUT" non-slip surface can be used in a variety of settings: gardens, terraces, swimming pools, changing rooms and wellness areas.

FINITION ANTIDÉRAPANTE POUR EXTÉRIEURS. La finition élégante de la surface antidérapante "OUT" élargit les domaines d'applications : jardins, terrasses, piscines, vestiaires et espaces de bien-être.

RUTSCHFEST FÜR AUSSENBEREICHE. Die auserlesene rutschfeste Oberfläche "OUT" bietet unzählige Anwendungsmöglichkeiten: im Garten, auf Terrassen, in Schwimmbecken, Umkleieräumen und Wellness-Bereichen.

ACABADO ANTIDESLIZANTE PARA EXTERIORES. La refinada superficie antideslizante "OUT" multiplica las aplicaciones: jardines, balcones, piscinas, vestuarios y zonas wellness.

ПРОТИВОСКОЛЬЗЯЩАЯ ОТДЕЛКА ДЛЯ ВНЕШНИХ ПОКРЫТИЙ. Утонченное противоскользящее покрытие "OUT" обладает широким спектром применения: сады, террасы, бассейны, раздевалки и оздоровительные комплексы.



**ULIVO**

**RECEPTION  
HOTEL**

**FAP HOTEL**











# DETTAGLI AUTENTICI CHE ANIMANO LA MATERIA.

Anche appena posate, le doghe di Nuances sembra siano lì da sempre: così ricche di dettagli autentici, di sfumature di colore, con le naturali screziature e movimenti e della superficie, su cui gioca la luce.

AUTHENTIC DETAILS THAT BRING THE MATERIAL ALIVE. The moment they've been laid, the staves from the Nuances collection look like they have been there forever, with the wealth of authentic details, shades of colour and naturally speckled, textured surface the light plays on.

DES DÉTAILS AUTHENTIQUES QUI DONNENT VIE A LA MATIÈRE. Même à peine posées, les lattes de nuances offrent une sensation de vécu tellement la richesse et la variété de leurs nuances sont proches de la nature et leur aspect patiné luisant à la lumière.

AUTHENTISCHE DETAILS ZUR BELEBUNG DER MATERIE. Einmal verlegt, scheint es so als ob die Nuance Platten schon immer dagewesen wären: die Vielzahl von authentischen Details und Farbnuancen und die Fülle der natürlichen Maserungen und Bewegungen beleben die Oberfläche, auf der sich das Licht widerspiegelt.

DETALLES AUTÉNTICOS QUE ANIMAN LA MATERIA. Apenas colocadas, las tablillas de Nuances transmiten la sensación de estar allí desde siempre: ricas de detalles auténticos, de matices de color, con sus jaspeados y movimientos de superficie en los que juega la luz.

ПОДЛИННЫЕ ДЕТАЛИ, ОЖИВЛЯЮЩИЕ МАТЕРИЮ. Свежеуложенная вытяннутая плитка Nuances кажется удивительно органичной. Игра света отражается на поверхностях, столь насыщенных подлинными элементами, цветовыми оттенками, естественными крапинками и жизненной энергией.









# ROVERE

---

## KITCHEN





**IN**



**OUT**  
**R11 C(A+B+C)**





# ROVERE

## STAIR

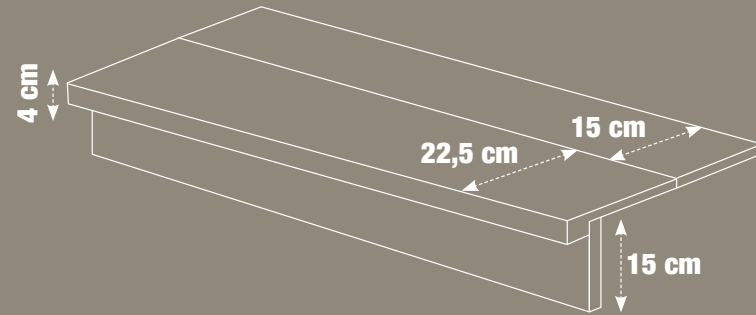

## UNA SCALA RAFFINATA E ACCOGLIENTE.

**Nuances fornisce i pezzi speciali per realizzare scale perfette, così tutti gli spazi della casa possono diventare esteticamente attraenti.**

A SOPHISTICATED, INVITING STAIRCASE. Nuances comes with the special pieces required for perfect stairs, so you can give a special touch of beauty to every corner of your home.

UN ESCALIER RAFFINÉ ET ÉLÉGANT. Nuances dispose de toutes les pièces spéciales permettant de soigner les finitions d'un escalier ; avec délicatesse et classe elle conquiert ainsi tous les espaces de la maison.

EINE RAFFINIERTE UND EINLADENDE TREPPE. Nuances liefert Spezialteile zur Herstellung perfekter Treppen, für eine ästhetische Anmutung sämtlicher Wohnräume.

UNA ESCALERA REFINADA Y ACOGEDORA. Nuances incluye piezas especiales para realizar escaleras perfectas, así todos los espacios del hogar pueden disfrutar de una estética atractiva.

УЮТНАЯ И СТИЛЬНАЯ ЛЕСТНИЦА. В коллекции Nuances предусмотрены специальные детали для создания идеальных лестниц, придающих особый шарм интерьеру дома.



**Floor**  
Nuances Rovere  
Nuances Rovere Scalino

**Wall**  
Nuances Rovere



# SANDALO

## BATHROOM

### IL FEELING DEL LEGNO NELLA ZONA DOCCIA.

Nuances permette di portare il feeling del legno anche dove solitamente non si utilizza: persino nella zona doccia, dove il mosaico risolve in bellezza il problema del pavimento con le pendenze per lo scarico.

THE FEEL OF WOOD IN THE SHOWER AREA. Nuances offers you the feel of wood where you would not normally expect to find it: even in the shower, where mosaic provides an attractive solution to the problem of floors that slope down to let the water away.

L'ESSENCE DE BOIS DANS L'ESPACE DOUCHE. Nuances permet d'obtenir l'aspect du bois dans les endroits qui ne sont habituellement pas accessibles à ce matériau, en particulier l'espace douche, où la mosaïque représente la solution idéale pour épouser les pentes du fond de douche.

HOLZFEELING IN DER DUSCHZONE. Nuances bietet die Möglichkeit Holzfeeling auch in bisher von Holz unangetasteten Bereichen zu erleben: sogar in der Dusche, wo das Mosaik auf elegante Art und Weise das Problem der Fußbodenneigung im Abflussbereich löst.

LA SEDUCCIÓN DE LA MADERA EN LA ZONA DUCHA. Nuances permite llevar la seducción de la madera donde por lo general no se la utiliza: incluso en la zona ducha, donde el mosaico resuelve perfectamente el problema del suelo con la pendiente para el desagüe.

ПРИРОДНОЕ БОГАТСТВО НА КРОМКЕ БАССЕЙНА. В современных жилых интерьерах отделка внешних помещений приобретают все большую значимость. Напольные покрытия Nuances воссоздают природную сущность дерева, оказывая сопротивление воздействию воды, мороза и солнца. Специальные детали «элемент L» предназначены для отделки тротуаров, дорожек и кромок бассейна.









**R11**  
**C(A+B+C)**







# QUERCIA

## SPA-WELLNESS

### BENESSERE NATURALE, MASSIMA FUNZIONALITÀ.

Con Nuances è possibile rivestire gli spazi dedicati al benessere con il calore naturale del legno in tutta tranquillità: acqua, vapore e sbalzi termici non sono un problema per le superfici in gres porcellanato.

NATURAL WELLBEING, MAXIMUM FUNCTIONALITY. Nuances is a no-worries option for bringing the natural warmth of wood to wellness areas: porcelain stoneware surfaces are perfectly able to withstand water, steam and drastic changes in temperature.

BIEN-ÊTRE, COMMODITE. Avec Nuances, les espaces consacrés au bien être peuvent s'offrir la chaleur naturelle du bois en toute liberté : l'eau, la vapeur et les écarts de température ne lui font pas peur.

NATÜRLICHES WOHLBEFINDEN, EXTREME ZWECKDIENLICHKEIT. Dank Nuances ist es möglich Wellness-Bereiche mit der natürliche Wärme des Holzes zu verkleiden - und dies ohne Probleme, denn Wasser, Dampf und Temperaturschwankungen stellen keine Gefahr für Oberflächen aus Feinsteinzeug dar.

BIENESTAR NATURAL, MÁXIMA FUNCIONALIDAD. Con Nuances es posible revestir los espacios dedicados al bienestar con el calor natural de la madera en toda tranquilidad: agua, vapor y saltos térmicos no son un problema para las superficies de gres porcelánico.

ЕСТЕСТВЕННОЕ БЛАЖЕНСТВО, МАКСИМАЛЬНАЯ ФУНКЦИОНАЛЬНОСТЬ. Плитка Nuances идеально подходит для облицовки помещений под натуральное дерево, предназначенных для оздоровительных целей. Вам не стоит беспокоиться за надежность керамогранита, прочно защищенного от воды, пара и температурных перепадов.



Floor & Wall  
Nuances Quercia  
Nuances Quercia Mosaico





# ULINO

## RESTAURANT

### ATMOSFERA CALDA E AUTENTICA PER QUALSIASI AMBIENTE.

Un pavimento Nuances riesce ad avvolgere qualsiasi ambiente pubblico o residenziale in un'atmosfera accogliente e piacevole. Facilità d'igienizzazione, resistenza a graffi e usura sono ai più elevati standard di mercato.

A WARM, GENUINE ATMOSPHERE FOR ANY SETTING. A Nuances floor is able to create a pleasantly inviting atmosphere in any public or residential setting. As easy to clean, scratch and wear resistant as the finest products on the market.

UNE ATMOSPHÈRE CHALEUREUSE ET AUTHENTIQUE DANS TOUS LES ESPACES. Un sol revêtu avec Nuances confère une atmosphère accueillante et chaleureuse à tous les espaces, qu'il s'agisse de lieux publics ou résidentiels. Facile d'entretien, elle offre les meilleures prestations du marché en termes de résistance aux rayures et à l'usure.

WARME UND AUTHENTISCHE ATMOSPHERE FÜR ALLE RÄUME. Ein Fußboden Nuances verleiht jedem öffentlichen oder privaten Ambiente eine einladende und angenehme Atmosphäre. Hygienefreundlich, kratz- und verschleißfest. Dank dieser Attribute erfüllt Nuances die höchsten Standards auf dem Markt

ATMÓSFERA CÁLIDA Y AUTÉNTICA PARA CUALQUIER ESPACIO. Un pavimento Nuances consigue envolver cualquier espacio público o residencial en una atmósfera acogedora y placentera. Facilidad de higienización, resistencia a las rayas y desgaste son los estándares más altos de mercado.

УЮТ И ПОДЛИННОСТЬ АТМОСФЕРЫ ДЛЯ ВСЕХ ИНТЕРЬЕРОВ. Напольная плитка Nuances создает во всех общественных и жилых помещениях приятную и комфортабельную обстановку. Лёгкость в уборке, сопротивляемость царапинам и износостойкость соответствуют самым высоким рыночным стандартам.

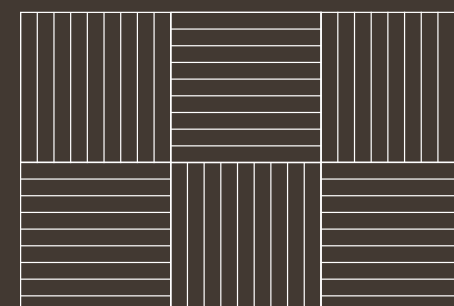



# FAGGIO

---

## KITCHEN







Nuances Faggio V2

MATT \_\_\_\_\_ R 9



OUT \_\_\_\_\_ R 11 C(A+B+C)



Nuances Noce V2

MATT \_\_\_\_\_ R 9



OUT \_\_\_\_\_ R 11 C(A+B+C)



Nuances Quercia V2

MATT \_\_\_\_\_ R 9



OUT \_\_\_\_\_ R 11 C(A+B+C)

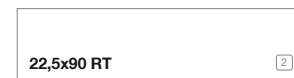

Nuances Rovere V2

MATT \_\_\_\_\_ R 9

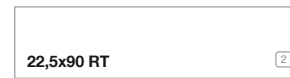

OUT \_\_\_\_\_ R 11 C(A+B+C)

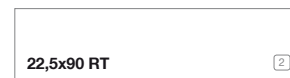

Nuances Sandalo V2

MATT \_\_\_\_\_ R 9



OUT \_\_\_\_\_ R 11 C(A+B+C)



Nuances Ulivo V2

MATT \_\_\_\_\_ R 9



OUT \_\_\_\_\_ R 11 C(A+B+C)



	Unità di vendita Sales unit	MQ./Box	PZ./Box	Kg/Box	Box/PL
①	1 Box	1,125	3	25,50	30
②	1 Box	1,215	6	26,70	36
③	1 Box	1,215	9	25,20	36



## MOSAICO



Nuances Faggio  
Mosaico 22,5x22,5 1



Nuances Noce  
Mosaico 22,5x22,5 1

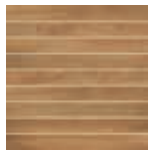

Nuances Rovere  
Mosaico 22,5x22,5 1



Nuances Ulivo  
Mosaico 22,5x22,5 1

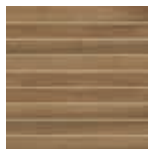

Nuances Sandalo  
Mosaico 22,5x22,5 1



Nuances Quercia  
Mosaico 22,5x22,5 1



Nuances Classic Noce Tappeto  
45x45 RT 2



Nuances Classic Sandalo Tappeto  
45x45 RT 2

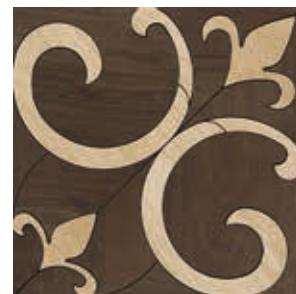

Nuances Classic Faggio Noce Tappeto  
45x45 RT 2

## Pezzi Speciali IN

Disponibili in tutti i colori. - Available in all colours. - Existent dans tous les coloris. - Erhältlich in allen Farben. - Disponibles en todos los colores. - В продаже есть все цвета.

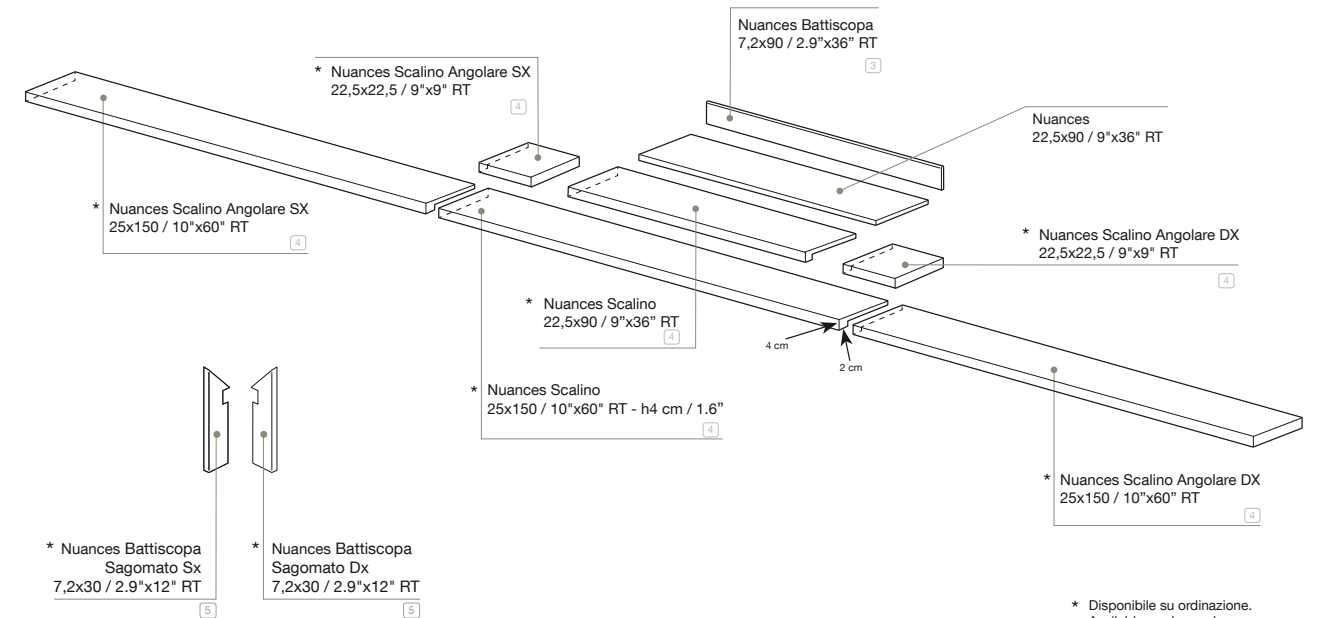

\* Disponibile su ordinazione.  
Available on demand.  
Disponible sur commande.  
Erhältlich auf Bestellung.  
Disponible a pedido.  
Изготовление на заказ.

## Pezzi Speciali OUT

Disponibili in tutti i colori. - Available in all colours. - Existent dans tous les coloris. - Erhältlich in allen Farben. - Disponibles en todos los colores. - В продаже есть все цвета.

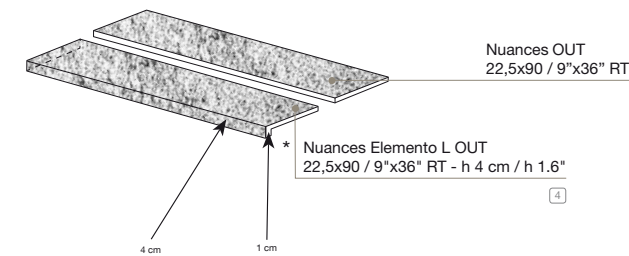

\* Disponibile su ordinazione.  
Available on demand.  
Disponible sur commande.  
Erhältlich auf Bestellung.  
Disponible a pedido.  
Изготовление на заказ.

	Unità di vendita Sales unit	MQ./Box	PZ./Box	Kg/Box	Box/PL
<span style="border: 1px solid black; border-radius: 50%; padding: 0 2px;">1</span>	1 Box	0,303	6	6,40	132
<span style="border: 1px solid black; border-radius: 50%; padding: 0 2px;">2</span>	1 Box	-	2	-	-
<span style="border: 1px solid black; border-radius: 50%; padding: 0 2px;">3</span>	1 Box	5,40 ML	6	8,77	-
<span style="border: 1px solid black; border-radius: 50%; padding: 0 2px;">4</span>	1 Box	-	2	-	-
<span style="border: 1px solid black; border-radius: 50%; padding: 0 2px;">5</span>	1 Box	2,40 ML	8	-	-





NUANCES		FAGGIO	NOCE	QUERCIA	ROVERE	SANDALO	ULIVO
GRES PORCELLANATO PORCELAIN STONEWARE	25x150 RT 10"x60"		-	-			-
	22,5x90 RT 9"x36"						
	15x90 RT 6"x36"						
	22,5x90 RT out 9"x36"						
MOSAICO GRES STONEWARE MOSAICS	Mosaico 22,5x22,5 9"x9"						
PEZZI SPECIALI GRES PORCELLANATO PORCELAIN STONEWARE TRIMS	Battiscopa 7,2x90 2.9"x36"						
	Scalino 25x150 10"x60"		-	-			-
	Scalino Angolare 25x150 10"x60"		-	-			-
	Scalino 22,5x90 RT 9"x36"						
	Scalino Angolare 22,5x22,5 RT 9"x9"						
	Elemento L.out 22,5x90 RT 9"x36"						
UTILIZZARE STUCCHI IN TINTA / USE MATCHING GROUTS							

NUANCES		FAGGIO	NOCE	QUERCIA	ROVERE	SANDALO	ULIVO
GRES PORCELLANATO PORCELAIN STONEWARE	22,5x90 RT 9"x36"						
	UPEC	U4 P3 E3 C2	U4 P3 E3 C2	U4 P3 E3 C2	U4 P3 E3 C2	U4 P3 E3 C2	U4 P3 E3 C2

Seul le site internet du CSTB fait foi, pour vérifier les classements UPEC indiqués, merci de consulter le site cstb.fr



Suggerimenti di posa Installation tips - Conseils de pose - Empfehlungen und Verlegealternativen - Sugerencias de colocacion - Рекомендации по укладке

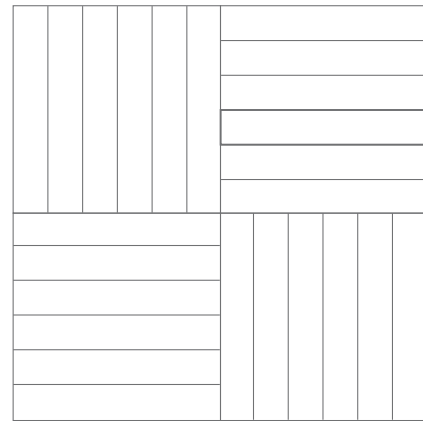

Nuances 25x150 RT



Nuances 25x150 RT

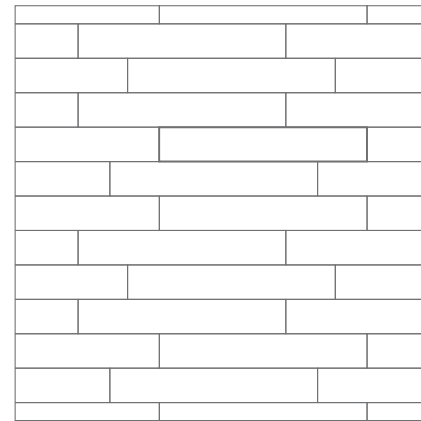

Nuances 25x150 RT

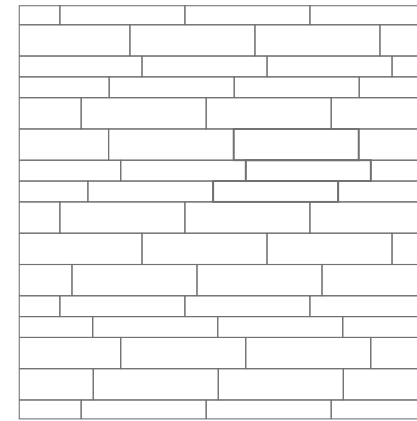

Nuances 22,5x90 RT - 60%  
Nuances 15x90 RT - 40%

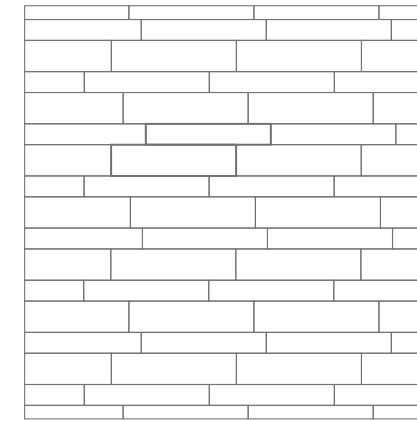

Nuances 22,5x90 RT - 60%  
Nuances 15x90 RT - 40%

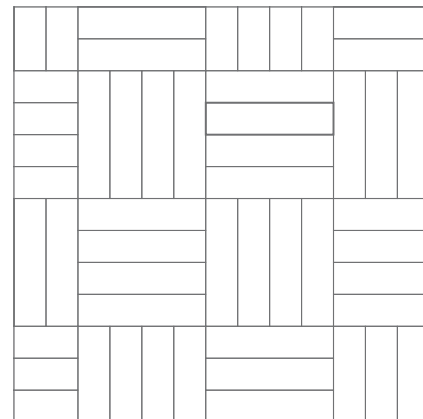

Nuances 22,5x90 RT

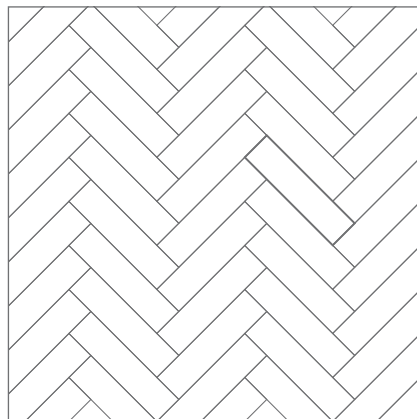

Nuances 22,5x90 RT

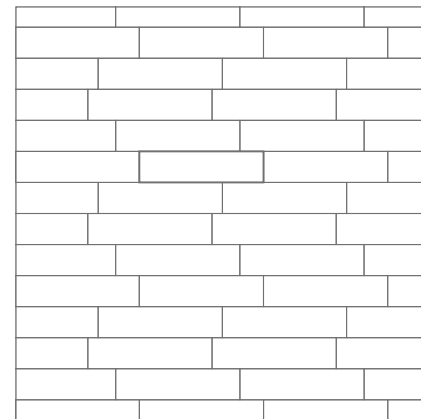

Nuances 22,5x90 RT

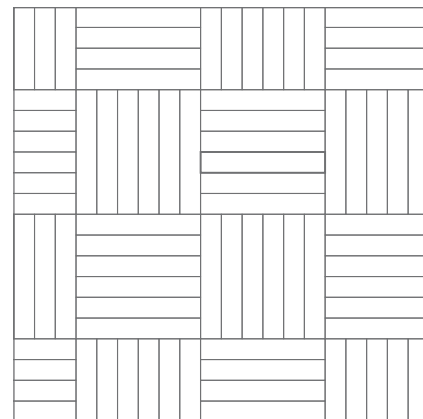

Nuances 15x90 RT

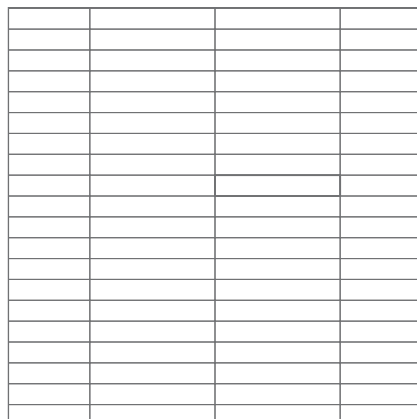

Nuances 15x90 RT

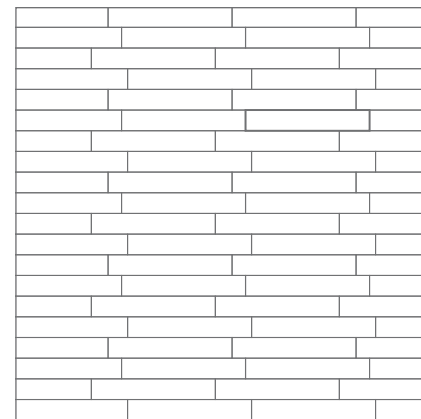

Nuances 15x90 RT

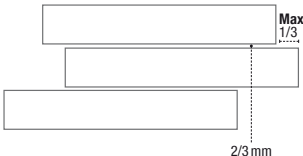

I pavimenti rettificati di Fap devono essere posati con una fuga di 2-3 mm.  
Per la posa in esterno si consiglia una fuga di 3 mm.  
Per pavimenti posati a correre, sfasatura massima di 1/3 fra le doghe.

Fap rectified floor tiles must be laid with a 2-3 mm gap between them.  
For the laying outdoors we recommend a gap of 3 mm.  
For floors with a lengthwise tiling layout, maximum 1/3 offset between panels.

Les revêtements de sol rectifiés Fap doivent être posés avec un joint de 2-3 mm.  
Pour la pose décalée, ne pas dépasser 1/3 d'espacement entre les carreaux.

Die geschliffenen Bodenbeläge von Fap werden mit einer Fuge von 2-3 mm verlegt.  
Bei der Verlegung im Außenbereich wird eine Fuge von 3 mm empfohlen.  
Für fortlaufend verlegte Böden beträgt die Versetzung max. 1/3 zwischen den Platten.

Ректифицированную напольную плитку Fap необходимо укладывать со швом 2-3 мм.  
Для укладки плитки на улице рекомендуемая ширина шва - 3мм.  
Для полов при укладке со смещением, максимальное смещение между досками должно быть не более 1/3.



# Informazioni utili

Useful information. / Informations utiles. / Nützliche Informationen. / Información útil. / Полезная информация.



## FAP È MADE IN ITALY

Tutte le piastrelle Fap ceramiche sono prodotte in Italia. Chi acquista ceramiche Fap ha la sicurezza che esse siano prodotte con tecnologie che rispettano l'ambiente, utilizzando materie prime eccellenti e sicure, garantendo le migliori condizioni di lavoro possibile.

## FAP IS MADE IN ITALY

All Fap ceramiche tiles are produced in Italy. Anyone purchasing Fap ceramics can be sure that they are produced using technologies that respect the environment, using safe, excellent raw materials, guaranteeing the best possible working conditions.

## FAP EST MADE IN ITALY

Toute la production de carreaux Fap ceramiche est réalisée en Italie. Acheter un produit Fap c'est avoir la certitude d'une technologie qui respecte l'environnement, de matières premières nobles et sûres et d'une attention particulière aux conditions de travail.

## FAP IST IN ITALIEN HERGESTELLT

Alle Fliesen von Fap ceramiche werden in Italien erzeugt. Durch den Kauf von Keramikprodukten von Fap erhält man die Sicherheit, dass sie mit umweltfreundlichen Technologien unter Einsatz von ausgezeichneten, sicheren Rohstoffen produziert wurden, wobei die bestmöglichen Arbeitsbedingungen gewährleistet werden.

## FAP - ЭТО MADE IN ITALY

Вся керамическая плитка от компании Fap ceramiche производится в Италии. Тот, кто выбирает плитку Fap, может быть уверен, что при её изготовлении применяются природосберегающие технологии и используется высококачественное и надежное сырьё при обеспечении наилучших условий труда



Fap ceramiche aderisce al Codice Etico di Confindustria Ceramica, che impegna le aziende a comunicare con chiarezza l'origine dei propri prodotti. Il marchio Ceramics of Italy può essere utilizzato esclusivamente per contrassegnare i prodotti ceramici realizzati in Italia.

Fap ceramiche follows the Confindustria Ceramica Code of Ethics, which commits businesses to clearly informing of the origin of their products. The Ceramics of Italy trade mark can be used exclusively on ceramic products made in Italy.

Fap ceramiche adhère au Code d'Ethique de Confindustria Ceramica qui impose aux entreprises de communiquer clairement l'origine de ses produits. Le label Ceramics of Italy ne peut être utilisé que pour des carreaux céramique intégralement fabriqués en Italie.

Fap ceramiche hält sich an den Ehrenkodex von Confindustria Ceramica, der die Firmen verpflichtet, den Ursprung der eigenen Produkte klar mitzuteilen. Das Markenzeichen Ceramics of Italy darf ausschließlich für die Kennzeichnung von in Italien erzeugten Keramikprodukten verwendet werden.

Компания Fap ceramiche присоединяется к Этическому Кодексу Confindustria Ceramica (Объединение предпринимателей керамической промышленности), согласно которому предприятия обязаны чётко указывать происхождение собственной продукции. Марка Ceramics of Italy может быть использована исключительно на товарах, произведенных в Италии.



Fap ceramiche è membro dell'U.S. Green Building Council, organizzazione USA volta a favorire e accelerare la diffusione di una cultura dell'edilizia sostenibile.

Fap ceramiche is a member of the U.S. Green Building Council, the US organisation that seeks to promote and spread a sustainable building culture.

Fap ceramiche est membre de l'U.S. Green Building Council, organisation américaine visant à favoriser et accélérer la diffusion d'une culture de la construction durable.

Fap ceramiche ist Mitglied des U.S. Green Building Council, eine gemeinnützige Organisation mit Sitz in den USA, welche sich für nachhaltiges Bauen einsetzt und ein entsprechendes Bewusstsein schaffen will.

Компания Fap ceramiche является членом U.S. Green Building Council, американской организации, деятельность которой направлена на внедрение и широкое распространение культуры экологического строительства.

Fap ceramiche ha realizzato la ENVIRONMENTAL PRODUCT DECLARATION (EPD), certificata da un organismo terzo indipendente. L'EPD rappresenta una sorta di carta di identità dei prodotti, ne descrive l'impatto sull'ambiente dalla fase di estrazione delle materie prime alla commercializzazione e durante l'intero ciclo di vita fino allo smaltimento.

Fap ceramiche has created the ENVIRONMENTAL PRODUCT DECLARATION (EPD), which has been certified by an independent body. The EPD is a sort of identity card for products, which describes their impact on the environment, from the extraction of the raw materials through to sale and on through their entire life cycle until disposal.

Fap ceramiche a réalisé l'ENVIRONMENTAL PRODUCT DECLARATION (EPD) qui a été certifiée par un organisme indépendant. L'EPD représente une sorte de carte d'identité des produits et en décrit l'impact sur l'environnement depuis la phase d'extraction des matières premières à la commercialisation, et cela pendant la totalité du cycle de durée de vie jusqu'à l'élimination.

Fap ceramiche hat die ENVIRONMENTAL PRODUCT DECLARATION (EPD) erhalten, diese Umweltproduktdeklaration wurde von einer unabhängigen Zertifizierungsstelle erstellt. Die EPD ist eine Art Ausweis für die Produkte und beschreibt die Auswirkungen auf die Umwelt eines Produkts von der Gewinnung der Rohstoffe für die Herstellung und der Vermarktung über den gesamten Lebenszyklus bis hin zur Entsorgung.

Продукция компании Fap прошла проверку независимой организации, в результате чего получила сертификат ENVIRONMENTAL PRODUCT DECLARATION (EPD). EPD — это своего рода паспорт продукции, где приводятся данные о влиянии производства на окружающую среду начиная с добычи сырья и заканчивая реализацией продукции. В документе приводится описание полного цикла жизни товаров вплоть до их утилизации.

Fap ceramiche è tra le prime aziende del settore ceramico ad aver realizzato la PRODUCT ENVIRONMENTAL FOOTPRINT (PEF), strumento di dichiarazione ambientale promosso dalla UE. La PEF di Fap ceramiche è certificata da un ente terzo indipendente.

Fap ceramiche is one of the first companies in the ceramic sector to have created the PRODUCT ENVIRONMENTAL FOOTPRINT (PEF), an environmental declaration tool promoted by the EU. Fap ceramiche's PEF is certified by an independent body.

Fap ceramiche figure parmi les premières entreprises du secteur céramique à avoir réalisé la PRODUCT ENVIRONMENTAL FOOTPRINT (PEF), instrument de déclaration environnementale promu par l'UE. La PEF de Fap ceramiche est certifiée par un organisme tiers indépendant.

Fap ceramiche gehört zu den ersten Unternehmen in der Keramikbranche, die eine Bewertung nach dem PRODUCT ENVIRONMENTAL FOOTPRINT (PEF) erhalten haben, der Umweltfußabdruck von Produkten ist eine Umwelterklärung der EU. Die PEF von Fap ceramiche wurde von einer unabhängigen Stelle zertifiziert.

Fap ceramiche стала одной из первых компаний в керамическом секторе, получившей сертификат PRODUCT ENVIRONMENTAL FOOTPRINT (PEF). PEF оценивает по стандартам ЕС воздействие производства на окружающую среду. Сертификат PEF был выдан Fap ceramiche независимой организацией.



# Posa, stuccatura e pulizia

## Gres porcellanato

**PREMESSA IMPORTANTE: PER POSA E STUCCATURA RIVOLGERSI A POSATORI PROFESSIONISTI.**

**Posa**

Una corretta posa in opera, seguendo alcune semplici regole, garantirà un perfetto risultato finale:

- controllare la planarità del massetto su cui posare le piastrelle da pavimento;
- posare il prodotto miscelando il materiale prelevato da più scatole;
- maneggiare con cura il prodotto prima e durante la posa;

**IMPORTANTE:**

I pavimenti rettificati di Fap devono essere posati con una fuga di 2-3 mm. Per la posa in esterno si consiglia una fuga di 3 mm.

Per pavimenti posati a correre, sfasatura massima di 1/3 fra le doghe. Gli esagoni devono essere posati con una fuga da 3 a 5 mm.

**Stuccatura**

Utilizzare stucchi in tinta.

**Pulizia**

Le regole per la pulizia a cura del posatore devono essere applicate quando vengono utilizzati stucchi cementizi. Quando si usano stucchi epossidici, ci si deve attenere alle indicazioni dei produttori.

**Pulizia a cura del posatore.**

**1** **Prima pulizia:** quando, dopo 10-20 minuti dalla stuccatura lo stucco perde plasticità e diventa opaco si proceda alla rimozione dell'eccesso di sigillante con una spugna umida e pulita. Si deve poi effettuare una pulizia a secco con un panno asciutto o con un feltro.

**2** **Pulizia finale:** dopo 36/48 ore sia piastrelle che fughe hanno completato la loro stagionatura, si deve procedere al lavaggio della superficie con un acido ad azione tamponata. Si deve poi risciacquare con abbondante acqua pulita, da rimuovere con una aspira-liquidi.

**IMPORTANTISSIMO:** è fondamentale che la pulizia a cura del posatore sia effettuata a regola d’arte affinché il pavimento risulti di facile manutenzione. La cura con la quale si eseguono la prima pulizia e la pulizia finale (in particolare l’asportazione totale degli stucchi residui) influenzeranno la pulibilità del pavimento. Tale procedura è prevista dai migliori produttori di stuccature per fughe e collanti, per tutti i pavimenti in gres porcellanato. Non rispettare queste raccomandazioni, o utilizzare acqua non perfettamente pulita, può determinare il fissaggio di una patina di stucco o di polvere di cantiere estremamente assorbente, non perfettamente visibile ad occhio nudo, che cattura la polvere esistente nell’ambiente e può rendere il pavimento perennemente sporco. In questo caso Fap ceramiche declina ogni responsabilità.

**Pulizia ordinaria.**

**3** **Frequenza:** come d’abitudine.

**Avvertenze:**

**a]** utilizzare strumenti per la pulizia perfettamente puliti; **b]** sciacquare sempre il pavimento; **c]** non calpestare il pavimento bagnato;

**d]** per lavaggi frequenti può essere utilizzata semplicemente acqua pulita o prodotti detergenti specifici per rimuovere sporco e macchie purché non siano ceranti, filmanti o pellicolanti. Sconsigliamo l’utilizzo di prodotti con l’indicazione “non occorre il risciacquo”.

**Pulizia a cura del posatore.**

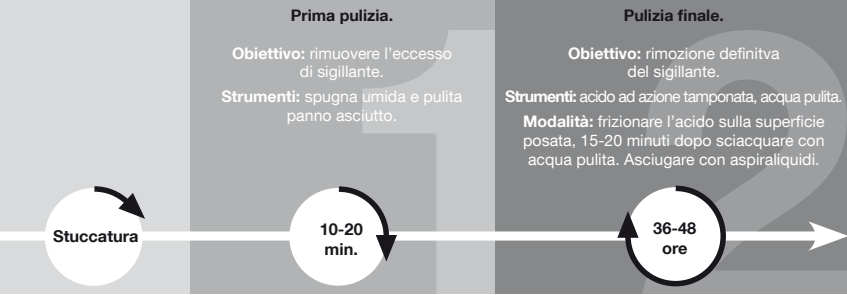

### Gres Porcellanato Brillante

Il gres porcellanato Brillante è realizzato attraverso una speciale processo di lucidatura che esalta la morbida struttura della superficie delle piastrelle. Si ottiene così un sofisticato effetto di vibranti riflessi che regalano unicità al pavimento. Il processo di lucidatura di tutti i prodotti levigati e lappati presenti sul mercato, avviene attraverso l’asportazione di una piccola parte di materiale e la possibile apertura di alcuni micropori in superficie, rendendo il prodotto più attaccabile alle macchie. Si consiglia l’utilizzo di stucchi in cadenza di colore con la piastrella per ridurre il contrasto. Durante la posa non si devono segnare i materiali sulla superficie di utilizzo con matite o pennarelli indelebili.

### Pavimento Out

**Stuccatura**

Utilizzare stucchi cementizi per fughe migliorate (CLASSE CG2 secondo EN 13888) senza l’aggiunta di alcun additivo. Si sconsiglia inoltre l’utilizzo di malte a base di resine reattive (CLASSE RG secondo EN 13888).

**Pulizia**

Operazioni fondamentali e necessarie al fine di evitare una manutenzione ordinaria troppo onerosa.

**Pulizia a cura del posatore.**

**1) Premessa:** togliere l’eccesso di stucco dalla superficie, muovendo la spatola diagonalmente alle fughe, a impasto ancora fresco.

**2) Prima pulizia:** quando dopo 10-20 minuti dalla stuccatura lo stucco perde elasticità e diventa opaco, si proceda alla rimozione dell’eccesso di sigillante con una spugna di cellulosa dura umida e pulita. Lavorare in diagonale rispetto alle fughe. Rispettare questi tempi in quanto le fughe potrebbero essere svuotate parzialmente se le pulite troppo presto. Se la stuccatura dovesse essere già indurita, è necessario utilizzare una spugna abrasiva in scotch-brite inumidita con acqua pulita.

**3) Pulizia finale:** dopo 36-48 ore le fughe hanno completato la loro stagionatura, si deve procedere al lavaggio della superficie con un acido ad azione tamponata attenendosi semplicemente ai consigli di seguito riportati.

Utilizzare una soluzione acido-solvente ad azione tamponata, tipo FapClean 1, diluita al 50% in acqua possibilmente calda. Evitare assolutamente l’utilizzo di acidi da ferramenta diluiti (per il loro rilascio di fumi nocivi e per la loro azione “bruciante” nei confronti dei giunti).

**a]** Bagnare il rivestimento affinché lo stucco cementizio venga protetto da una eventuale azione corrosiva della soluzione acida diluita. **b]** Distribuire uniformemente la soluzione acida diluita utilizzando una spugna commerciale scotch-brite. **c]** Lasciare agire per qualche minuto, in funzione dell’intensità dello sporco. **d]** Intervenire energicamente con spazzola con setole in nylon o similari. **e]** Raccogliere il residuo con stracci asciutti e puliti. **f]** Risciacquare abbondantemente con acqua calda pulita, ripetendo l’operazione anche più volte sino alla eliminazione di qualsiasi alonatura o residuo negli interstizi. **g]** Qualora rimanessero zone non perfettamente pulite, ripetere il lavaggio acido con FapClean 1 puro.

**Pulizia ordinaria a cura dell’utilizzatore.**

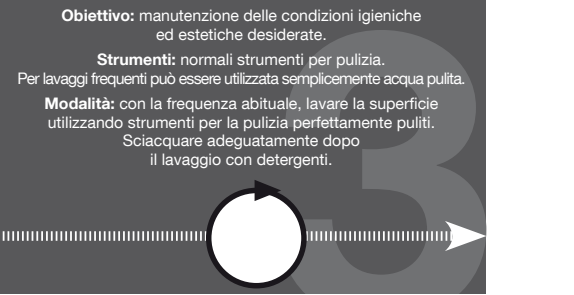

# Advice on laying, grouting and maintenance

## Porcelain stoneware

**IMPORTANT NOTE: TILES SHOULD BE LAID AND GROUTED ONLY BY PROFESSIONAL TILE LAYERS.**

**Tiling**

Follow the simple rules below to guarantee perfect tiling results:

- Check the floor slab is flat where the tiles are to be fitted;
- Mix the tiles during tiling by taking them from several boxes
- Handle the tiles with care before and during tiling.

**IMPORTANT:**

Fap rectified floor tiles must be laid with a 2-3 mm gap between them. For the laying outdoors we recommend a gap of 3 mm.

For floors with a lengthwise tiling layout, maximum 1/3 offset between panels. The hexagons will have to be laid with a 3 to 5 mm gap between tiles.

**Grouting**

Use matching grouts.

**Cleaning**

When cement-based grouts are used, the tiler should follow the instructions for cleaning. Follow the manufacturer’s instructions if epoxy grouts are used.

**Cleaning to be performed by the tile layer:**

**1** **Initial cleaning:** about 10-20 minutes after grouting, grout will lose its plasticity and become opaque: any excess sealant should then be removed using a clean, damp sponge. The tiles must then be wiped clean using a dry cloth or felt.

**2** **Final cleaning:** after 36/48 hours both the tiles and the joints will have dried completely: the surface must then be washed using a buffered acid solution. The tiles must then be rinsed using plenty of clean water, which must then be removed using a liquid vacuum.

**EXTREMELY IMPORTANT:** it is essential that the tile layer cleans the tiles exactly as prescribed so that the flooring will subsequently be easy to clean. The care taken with both the initial and final cleaning processes (in particular the complete removal of grout residuals) will affect the subsequent ease of maintenance of the flooring. The best manufacturers of joint-grouts and adhesives recommend this procedure for all flooring in porcelain stoneware. If these recommendations are not observed or if water is used which is not perfectly clean, it could lead to the formation of a hardly perceivable film of grout or building site dust which is extremely absorbent and captures any dust in the atmosphere and can make the floor look eternally dirty. In this case Fap ceramiche declines any responsibility.

**Ordinary cleaning:**

**3** **Frequency:** as usual.

**Recommendations:**

**a]** always use cleaning tools which are perfectly clean; **b]** always rinse the floor; **c]** do not walk on the floor when wet;

**d]** clean water without detergent may be used for frequent washing or specific detergents to remove dirt of stains that are not waxen or filmy. We advise not to use detergents with the indication “it is not necessary to rinse after use”.

**Cleaning to be carried out by the tile layer.**

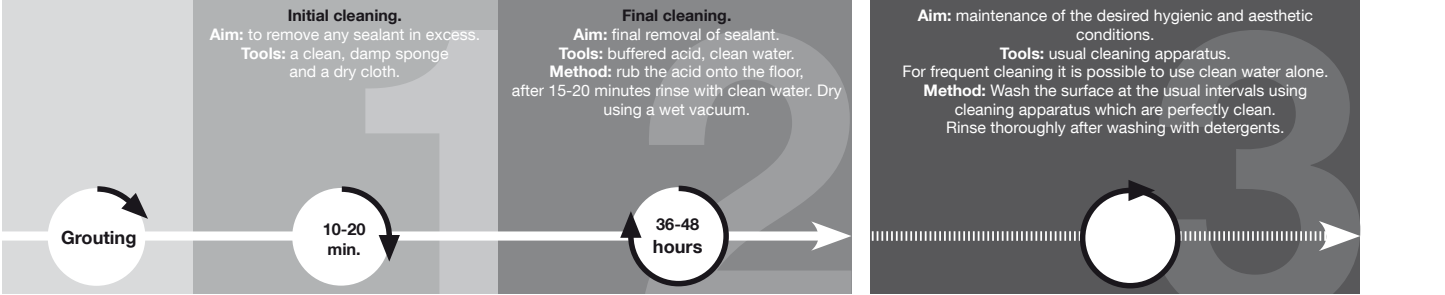

### Glossy porcelain stoneware

Glossy porcelain stoneware is created by means of a special polishing process that enhances the smooth texture of the surface of the tiles, thus achieving a sophisticated look in which vibrant reflections create a uniquely attractive effect. The polishing process used for all the polished and lapped products on the market involves removing a tiny part of the material and sometimes opening up a number of micro-pores on the surface, which makes the products more vulnerable to staining. We recommend using grout in a shade similar to that of the tile, in order to reduce contrast. During the laying process, materials should not be marked on the upward facing side with pencils or permanent markers.

## Floor tiles OUT

**Grouting**

Use cement-based grouts for improved joints (CLASSE CG2 according to EN 13888) without additives of any kind. Reactive resin based mortars should not be used (CLASSE RG according to EN 13888).

**Cleaning**

Essential operations required to ensure ordinary maintenance is kept reasonably simple.

**Cleaning to be performed by the tile layer:**

**1) NB:** first remove excess grout from the surface, moving a spatula diagonally across the joints before the grout has dried hard.

**2) Initial cleaning:** 10-20 minutes after grouting, when the grout is no longer elastic and has become opaque, remove excess sealant using a clean, damp hard cellulose sponge. Do not carry out this cleaning operation any earlier, since this could partially empty the material from the joints. Should the grout have already hardened, use a Scotch-Brite® abrasive sponge dampened with clean water.

**3) Final cleaning:** after 36-48 hours, when the joints have set properly, the surface must be washed with buffered acid; simply follow the recommendations below.

Use a buffered acid-solvent solution such as FapClean 1, diluted 50-50 in preferably warm water. Diluted hardware store acids MUST NOT be used (because they give off harmful fumes and can “burn” into the joints).

**a]** Wet the covering surface so that the cement-based grout is protected from any corrosive action of the diluted acid solution. **b]** Distribute the diluted acid solution evenly using a Scotch-Brite® sponge. **c]** Leave to go to work for a few minutes, depending on how much dirt there is. **d]** Brush vigorously with a brush with nylon bristles or similar. **e]** Use dry, clean cloths to wipe up the residue. **f]** Rinse thoroughly with plenty of clean, warm water, as often as required to remove any smudges or residue in the gaps. **g]** If there are still areas not perfectly clean, repeat the acid wash using undiluted FapClean 1.



# Pose, jointoiment, nettoyage

### Grès Cérame

**IMPORTANT : POUR LA POSE COMME POUR LE JOINTOIMENT, FAIRE APPEL À DES PROFESSIONNELS.**

**Pose**

Une pose bien faite, dans le respect des règles de l’art, est la garantie d’un résultat parfait:

- contrôler la planéité de la chape sur laquelle les carreaux de sol seront posés;
- poser le produit en prélevant les carreaux de plusieurs boîtes à la foi;
- manipuler le produit avec précaution avant et pendant la pose.

**IMPORTANT:**

Les revêtements de sol rectifiés Fap doivent être posés avec un joint de 2-3 mm. Pour la pose à l’extérieur, nous recommandons un joint de 3 mm. Pour la pose décalée, ne pas dépasser 1/3 d’espacement entre les carreaux. Les hexagones doivent être posés avec un joint de 3-5 mm.

**Jointoiment**

Il est conseillé d’utiliser des mortiers dont la couleur est assortie aux carreaux.

**Nettoyage**

Les consignes de nettoyage (laissé au soin du carreleur) doivent être suivies lorsque sont utilisés des ciments joints. En cas d’utilisation de joints époxy, se conformer aux indications du fabricant.

**Nettoyage réalisé par le poseur:**

- Premier nettoyage:** lorsque, de 10 à 20 minutes après le jointoiment, le mortier perd de son élasticité et devient opaque, il faut commencer par enlever l’excédent de ciment-joint à l’aide d’une éponge humide et propre. Il faut ensuite effectuer un nettoyage à sec à l’aide d’un chiffon sec ou d’un feutre.

- Nettoyage final:** au bout de 36 à 48 heures, les carreaux et les joints ont achevé leur maturation. Il faut donc procéder au lavage de la surface à l’aide d’un acide à action tamponnée. Il faut ensuite rincer avec une quantité abondante d’eau propre à enlever ensuite à l’aide d’un aspire-liquides.

**TRÈS IMPORTANT:** il est fondamental que le nettoyage effectué par le poseur soit exécuté dans les règles de l’art pour que le revêtement de sol soit ensuite facile à entretenir. Le soin avec lequel le premier nettoyage et le nettoyage final seront effectués (notamment l’élimination totale des résidus de ciments-joints) sera déterminant pour la facilité d’entretien du sol une fois celui-ci en usage. Cette procédure est prévue par tous les fabricants de colle et de produits de jointoiment pour revêtements de sol en grès cérame. Le non-respect de ces conseils ou l’utilisation d’une eau qui ne serait pas parfaitement propre, peut provoquer l’apparition d’un voile de ciment-joint ou de poussière de chantier, pas toujours visible à l’œil nu, mais qui a la propriété d’emprisonner les taches, les rendant impossible à éliminer. Le sol apparaît alors constamment sale.

**Nettoyage ordinaire:**

- Fréquence:** comme d’habitude.

**Avertissements:**

**a]** utiliser des instruments pour le nettoyage parfaitement propres; **b]** toujours rincer le revêtement de sol; **c]** ne pas piétiner le revêtement de sol humide; **d]** pour des lavages fréquents, il est possible d’utiliser tout simplement de l’eau propre ou des nettoyants spécifiques pour éliminer la saleté et les taches, à condition qu’ils ne soient ni cirants ni filmogènes. Il est déconseillé d’utiliser des produits indiquant « ne nécessite pas de rinçage ».

**Nettoyage par le carreleur.**

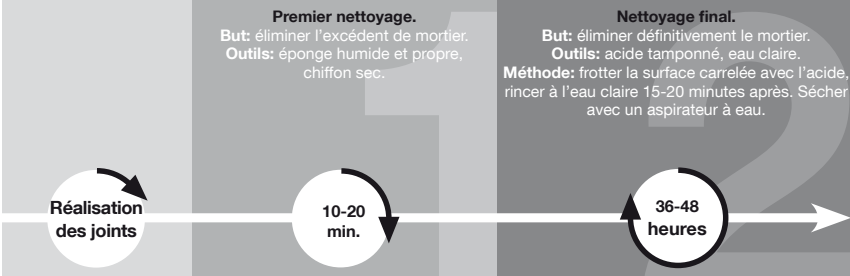

**Nettoyage ordinaire par l'utilisateur.**

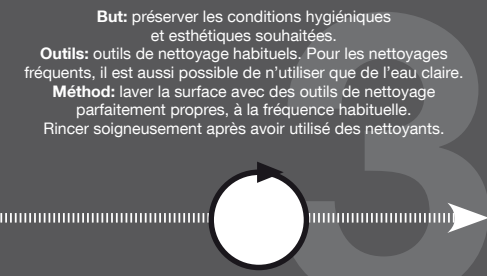

### Grès Cérame Brillant

Le Grès Cérame Brillant est réalisé grâce à un procédé spécifique de polissage rehaussant la douceur de la structure de la surface des carreaux. Il est ainsi possible d’obtenir un effet très sophistiqué de palpitanes moirures qui donnent au sol un aspect unique. Le procédé de polissage de tous les produits polis et rodés présents sur le marché, consiste à enlever une petite partie de matériau et à tenter d’ouvrir quelques minuscules pores en surface, les rendant ainsi plus vulnérables aux taches. Il est conseillé d’utiliser des mortiers dont la couleur est assortie aux carreaux, pour réduire le contraste. Au cours de la pose, il est important de ne pas écrire sur les surfaces avec des crayons ou des feutres indélébiles.

### Revêtement de sol OUT

**Jointoiment**

Utiliser un mortier à base de ciment pour joints améliorés de classe CG2 (EN 13888) sans aucun additif. Il est déconseillé d'utiliser un mortier réactif pour joint. (CLASSE RG - EN 13888).

**Nettoyage**

Opérations fondamentales et nécessaires afin d’éviter des frais d’entretien onéreux une fois le sol en fonction.

**Nettoyage à réaliser par le poseur.**

- Intervention préalable :** tant que le mortier est frais, retirer l’excédent en effectuant, à la spatule, des mouvements en diagonale par rapport aux joints.
- Premier nettoyage :** quand, environ 10 à 20 minutes après les opérations de jointoiment, le mortier a perdu de son élasticité et est devenu mat, enlever l’excédent de mortier à l’aide d’une éponge en cellulose dure, humide et propre, en effectuant des mouvements en diagonale par rapport aux joints. Respecter les temps indiqués car les joints pourraient être partiellement vidés ou présenter des imperfections si le nettoyage était effectué trop tôt. Si le joint avait déjà durci, utiliser une éponge abrasive Scotch-Brite® imbibée d’eau propre.
- Nettoyage final :** après 36-48 heures, les joints ont achevé leur prise et leur séchage, le nettoyage final peut alors être réalisé.

Utiliser une solution tampon acide, type FapClean 1, diluée à 50 % dans l’eau chaude de préférence. Éviter absolument l’emploi d’acides communs commercialisés en droguerie car même dilués ils libèrent des fumées nocives et altèrent les joints.

**a]** Mouiller le revêtement pour que le mortier joint soit protégé de l’éventuelle action corrosive de la solution acide diluée. **b]** Répartir uniformément la solution acide diluée à l’aide d’une éponge abrasive type Scotch-Brite® **c]** Laisser agir quelques minutes, en fonction du degré de salissure. **d]** Brosser énergiquement avec une brosse en nylon ou similaire. **e]** Collecter les résidus à l’aide de chiffons secs et propres. **f]** Rincer à grande eau (chaude et propre). Répéter cette opération plusieurs fois si besoin, jusqu’à ce que toute auréole ou résidu ait été complètement éliminé. **g]** Si certaines zone s’avéraient plus difficiles à nettoyer, répéter le lavage acide avec FapClean 1 pur.

# Verlegen, Verfugen, Reinigung

### Feinsteinzeug

**WICHTIGE VORBEMERKUNG: WENDEN SIE SICH FÜR DIE VERLEGUNG UND VERFUGUNG STETS AN FACHHANDWERKER.**

**Verlegung**

Eine korrekte bauseitige Verlegung unter Beachtung einiger einfacher Regeln garantiert ein perfektes Endergebnis:

- Die Ebenflächigkeit des Estrichs, auf dem die Bodenfliesen verlegt werden, muss geprüft werden;
- Beim Verlegen aus verschiedenen Kartons entnommene Fliesen mischen.
- Das Produkt vor und während der Verlegung vorsichtig handhaben.

**WICHTIG:**

Die geschliffenen Bodenbeläge von Fap werden mit einer Fuge von 2-3 mm verlegt. Bei der Verlegung im Außenbereich wird eine Fuge von 3 mm empfohlen. Für fortlaufend verlegte Böden beträgt die Versetzung max. 1/3 zwischen den Platten. Die Hexagone müssen mit einer Fuge von 3 bis 5 mm verlegt werden.

**Verfugung**

Außerdem empfehlen wir die Anwendung von Fugenfüllern in den Farbtönen der Fliese.

**Reinigung**

Die Regeln für die Reinigung durch den Fliesenleger müssen angewandt werden, wenn zementhaltige Fugenmörtel verwendet werden. Wenn Epoxi-Fugenmassen verwendet werden, sind die Hinweise des Herstellers einzuhalten.

**Die Reinigung erfolgt durch den Verleger:**

- Erste Reinigung:** wenn nach 10-20 Minuten nach der Verlegung der Mörtel seine Formbarkeit verliert und opak wird, wird mit der Entfernung der überschüssigen Dichtungsmasse mit Hilfe eines feuchten und sauberen Lappens begonnen. Danach muss eine Trockenreinigung mit einem trockenen Tuch oder mit Filz erfolgen.

- Endreinigung:** nach 36/48 Stunden haben sowohl die Fließen als auch die Fugen ihre Ablagerung vollendet. Nun müssen die Oberflächen mit Hilfe einer gepufferten Säure gereinigt werden. Danach muss mit viel sauberem Wasser gespült werden und dann mit einem Flüssigkeitsabsauger entfernt werden.

**SEHR WICHTIG:** es ist wichtig, dass die Reinigung durch den Fliesenleger ordnungsgemäß durchgeführt wird, damit der Fußboden leicht gewartet wird. Die Sorgfalt, mit der die erste Reinigung und die Endreinigung durchgeführt werden (insbesondere die vollständige Entfernung von Mörtelresten) beeinflusst die Pflegbarkeit des Fußbodens. Diese Prozedur wird von den besten Fugenmörtel- und Klebstoffherstellern für alle Fußböden aus Feinsteinzeug empfohlen. Werden diese Empfehlungen nicht beachtet oder wird nicht absolut reines Wasser verwendet, so kann dies zum Entstehen einer Mörtelpatina oder einer Baustellenstaubschicht, die extrem Saugfähig ist, führen, die mit bloßem Auge nicht erkennbar ist, aber im Raum vorhandenen Staub fängt und zu einem ständig schmutzigen Fußboden führt. In diesem Falle lehnt Fap ceramiche jegliche Verantwortung ab.

**Normale Reinigung:**

- Frequenz:** wie üblich.

**Hinweise:**

**a]** Verwenden Sie absolut saubere Reinigungsmittel; **b]** Waschen Sie den Fußboden immer ab; **c]** Nicht den nassen Fußboden betreten;

**d]** Bei häufigem Waschen braucht man nur sauberes Wasser oder spezifische Reinigungsmittel um Schmutz oder Flecken zu entfernen, die nicht wächsern oder filmförmig sind. Wir empfehlen keine Reinigungsmittel zu verwenden mit dem Hinweis „muss nicht nachgespült werden“.

**Reinigung und Pflege durch den Fliesenleger.**

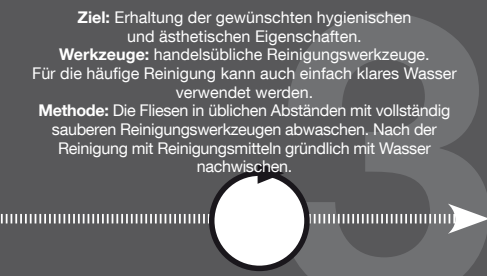

### Glänzendes Feinsteinzeug

Das glänzende Feinsteinzeug wird mit einem speziellen Polierverfahren verwirklicht, das die weiche Struktur der Fliesenoberfläche hervorhebt. So wird ein spezieller Effekt mit vibrierenden Reflexen erhalten, die den Boden einzigartig gestalten. Das Polierverfahren aller auf dem Markt angebotenen geschliffenen und geläppten Produkte erfolgt durch die Entfernung eines geringen Materialteils und die somit mögliche Öffnung einiger oberflächlicher Mikroporen, wodurch das Produkt fleckenempfindlicher wird. Außerdem empfehlen wir die Anwendung von Fugenfüllern in den Farbtönen der Fliese, um Kontraste einzuschränken. Während des Verlegens darf das Material auf der Oberfläche nicht mit unlöschbaren Stiften beschriftet werden.

### Bodenbelag OUT

**Verfugung**

Mörtel für verbesserte Fugen (KLASSE CG2 gemäß EN 13888) ohne Beigabe von Zusatzstoffen verwenden. Fernerhin empfiehlt sich der Einsatz von Reaktionsharzmörtel (KLASSE RG gemäß EN 13888).

**Reinigung**

Die Reinigung ist von grundlegender Wichtigkeit, da sie eine zu stark belastende Instandhaltung vermeiden lässt.

**Die Reinigung erfolgt durch den Verleger:**

- Voraussetzung:** Den überschüssigen Mörtel von der Oberfläche beseitigen; dieser muss noch frisch sein und unter Verwendung einer Spachtel diagonal zu den Fugen abgeschabt werden.
- Erstmalige Reinigung:** wenn 10-20 Minuten nach dem Verfugen der Mörtel nicht mehr elastisch ist und matt wird, ist die Dichtmasse anhand eines befeuchteten, reinen und harten Zelluloseschwammes diagonal zu den Fugen abzureiben. So lange wie angegeben warten, da ein zu frühes Putzen bewirken könnte, dass die Fugen leer werden. Eine hart gewordene Fugenmasse ist unter Verwendung eines mit reinem Wasser befeuchteten Scotch-Brite® Reibschwammes zu entfernen.
- Endreinigung:** Nach 36-48 Stunden sind die Fugen ausgehärtet; an dieser Stelle ist die Oberfläche mit einem Produkt auf Basis gepuffertes Säure zu waschen, wobei die nachstehend gegebenen Ratschläge zu beachten sind.

Eine Lösung auf Basis gepuffertes Säure Typ FapClean 1 verwenden, die in einem Verhältnis zu 50% in möglicherweise warmem Wasser aufzulösen ist. Auf keinen Fall verdünnte Säuren für Eisenwaren verwenden (diese geben schädlichen Rauch ab und üben eine “brennende” Wirkung auf die Fugen aus).

**a]** Den Fußbodenbelag benässen, um den Mörtel gegen Korrosion zu schützen, die durch die verdünnte Säurelösung bewirkt sein könnte. **b]** Die verdünnte Säurelösung anhand eines Scotch-Brite® Schwammes gleichmäßig auftragen. **c]** Einige Minuten in Abhängigkeit der Verschmutzung einwirken lassen. **d]** Unter Verwendung einer Nylonbürste o. Ä. energisch abbürsten. **e]** Rückstände mittels trockener und reiner Lappen gewegchen. **f]** Mit reinem Warmwasser reichlich und oftmalsig spülen bis keine Schmutzränder mehr zu sehen sind und sämtliche Rückstände aus den Zwischenräumen weggeschwemmt sind. **g]** Bereiche, die nicht vollständig rein wurden, sind erneut einer Säurewaschung mit reinem FapClean 1 zu unterziehen.



# Colocación, rejuntado, limpieza

## Gres Porcelánico

**PREMISA IMPORTANTE: DIRÍJANSE A PROFESIONALES DEL SECTOR PARA LAS OPERACIONES DE COLOCACIÓN Y REJUNTADO.**

**Colocación**

Una colocación en obra correcta, siguiendo algunas reglas sencillas, garantizará un resultado final perfecto:

- controlar la planitud de la placa sobre la que colocar las baldosas;
- colocar el producto mezclando el material extraído de varias cajas;
- manejar el producto con cuidado antes y durante la colocación.

**IMPORTANTE:**

Los pavimentos rectificados de Fap deberán colocarse con una junta de 2-3 mm. Para la colocación al exterior se recomienda una junta de 3 mm. Para pavimentos con colocación recta, diferencia máxima de 1/3 entre las planchas. Los hexágonos se deberán colocar con una junta de 3 a 5 mm.

**Rejuntado**

Se recomienda utilizar material de rejuntado de color similar a la baldosa.

**Limpieza**

Las reglas para la limpieza llevada a cabo por el solador deberán aplicarse cuando se utilicen materiales de relleno cementosos. Cuando se utilicen materiales de relleno epoxi, deberán seguirse las indicaciones de los fabricantes.

**Limpieza a cargo del alicatador/solador:**

**1** **Primera limpieza:** ddespués de 10-20 minutos del rejuntado, cuando el material de relleno pierde plasticidad y se vuelve opaco, quitar el exceso del sellante con una esponja húmeda y limpia. Efectuar luego una limpieza en seco con un paño seco o con un fieltro.

**2** **Limpieza final:** pasadas 36/48 horas, tanto los azulejos como las juntas habrán terminado de secarse y deberá procederse al fregado de la superficie con un ácido de acción taponada. Aclarar luego con abundante agua limpia, que se retirará con una aspiradora de líquidos.

**IMPORTANTÍSIMO:** es fundamental que esta limpieza sea llevada a cabo correctamente por el alicatador/solador para que el pavimento pueda ser luego sometido fácilmente a las operaciones de mantenimiento. El cuidado con el que se efectúen la primera limpieza y la limpieza final (especialmente la retirada total de los materiales residuales de rejuntado) influenciarán la facilidad de limpieza del pavimento. Dicho procedimiento está previsto por los mejores fabricantes de materiales de rejuntado y adhesivos para todos los pavimentos de gres porcelánico. El incumplimiento de estas recomendaciones, o emplear agua no totalmente limpia, puede determinar la fijación de una pátina de material de rejuntado o de polvo de la obra extremamente absorbente, no perfectamente visible a simple vista, que captura el polvo existente en el ambiente y que puede hacer que el pavimento esté siempre sucio. En este caso Fap ceramiche declina cualquier responsabilidad.
**Pulizia ordinaria.**

**3** **Frecuencia:** la habitual.

**Advertencias:**

**a]** utilizar herramientas para la limpieza totalmente limpias; **b]** aclarar siempre el pavimento; **c]** no pisar el pavimento mojado;

**d]** para efectuar lavados frecuentes podrá utilizarse simplemente agua limpia o detergentes específicos para quitar la suciedad o las manchas que no sean de cera o películas. Desaconsejamos utilizar productos con la indicación “no necesita enjuague”.

**Limpieza a cargo del colocador.**

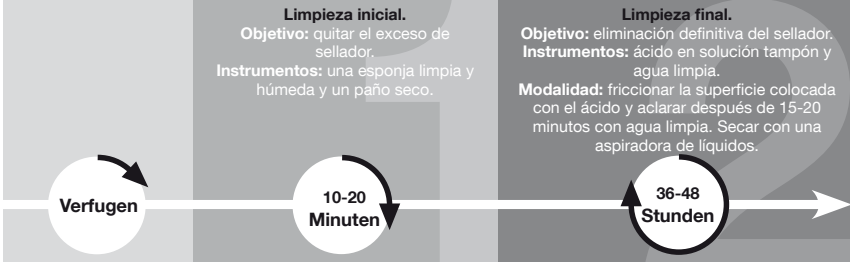

### Gres Porcelánico Brillante

El gres porcelánico Brillante está realizado con un proceso especial de lustrado que remarca la estructura suave de la superficie de las baldosas. Así se obtiene un sofisticado efecto de reflejos vibrantes que donan unicidad al pavimento. El proceso de lustrado de todos los productos lustrados y pulidos presentes en el mercado, se realiza eliminando una pequeña parte de material y abriendo algunos microporos sobre la superficie, haciendo que el producto sea más sensible a las manchas. Se recomienda utilizar material de rejuntado de color similar a la baldosa para reducir el contraste. Durante la colocación no se debe marcar el material con lápices o rotuladores indelebles sobre la superficie de uso.

### Pavimento Out

**Rejuntado**

Utilice materiales de rejuntado a base de cemento para juntas mejores (CLASE CG2 según EN 13888) sin adición de ningún aditivo. También se recomienda utilizar morteros a base de resinas reactivas (CLASE RG según EN 13888).

**Limpieza**

Operaciones fundamentales y necesarias a fin de evitar un mantenimiento ordinario muy costoso.

**Limpieza a cargo del alicatador/solador:**

**1) Introducción:** quite el exceso de material de rejuntado de la superficie, moviendo la espátula en dirección diagonal respecto de las juntas, con la mezcla aún fresca.

**2) Primera limpieza:** después de transcurridos 10-20 minutos del rejuntado, cuando el material de rejuntado pierde elasticidad y se pone opaco, elimine el exceso de sellador con una esponja dura humedecida y limpia. Trabaje en dirección diagonal respecto de las juntas. Respete el tiempo indicado porque podrían vaciarse parcialmente las juntas si se las limpia demasiado pronto. Si el material de rejuntado ya se hubiera endurecido, hay que utilizar una esponja abrasiva tipo Scotch-Brite® humedecida con agua limpia.

**3) Limpieza final:** transcurridas 36-48 horas las juntas han fraguado por completo y se debe lavar la superficie con un ácido taponado, respetando los siguientes consejos.

Utilice una solución ácido-solvente taponada, tipo FapClean 1, diluida al 50% en agua, preferentemente caliente. Evite en absoluto el uso de ácidos disponibles en ferretería diluidos (por la emisión de humo nocivo y por su acción que “quema” las juntas).

**a]** Moje el revestimiento para que el material de rejuntado a base de cemento quede protegido de la acción corrosiva de la solución ácida diluida. **b]** Distribuya uniformemente la solución ácida diluida utilizando una esponja tipo Scotch-Brite®. **c]** Deje actuar durante algunos minutos, en función de la tenacidad de la suciedad. **d]** Pase enérgicamente un cepillo de cerdas de nylon o similares. **e]** Recoja los restos con trapos secos y limpios. **f]** Aclare con abundante agua caliente limpia, reiterando la operación varias veces hasta eliminar por completo cualquier marca o resto en los intersticios. **g]** En caso de que quedaran zonas que no se limpiaron perfectamente, repita el lavado ácido con FapClean 1 puro.

# Укладка,шпаклевание, уход.

### Керамогранит

Важное замечание: для укладки и затирки швов следует обращаться к профессиональным плиточникам.

**УКЛАДКА**

Правильная укладка с соблюдением некоторых простых правил обеспечит хороший конечный результат:

- проконтролировать ровность стяжки, на которую будет укладываться напольная плитка;
- при укладке следует использовать плитки из разных коробок;
- аккуратно обращаться с плиткой до укладки и в процессе работы.

**ВАЖНО:**

Ректифицированную напольную плитку Fap необходимо укладывать со швом 2-3 мм. Для укладки плитки на улице рекомендуемая ширина шва – 3мм. Для полов при укладке со смещением, максимальное смещение между досками должно быть не более 1/3. Укладку шестигранной плитки необходимо осуществлять с учетом шва 3-5 мм.

**ЗАТИРКА ШВОВ**

Для уменьшения цветового контраста рекомендуется применять затирку, соответствующую цвету плитки.

**УБОРКА**

Укладчик плитки должен соблюдать соответствующие правила очистки в случае использования цементных затирок. В случае использования эпоксидных затирок следует придерживаться правил, установленных производителем.

**Очистка выполняется укладчиком:**

**1** **Первая очистка:** по истечении 10-20 минут после оштукатуривания затирка теряет пластичность и становится матовым. Далее необходимо удалить излишек герметизирующего состава с помощью чистой влажной губки. Затем необходимо осуществить очистку сухой тряпкой или кусочком фетра.

**2** **Конечная очистка:** через 36/48 часов как плитка, так и швы завершают свое созревание, далее необходимо приступить к очистке поверхности с применением кислоты тампонажного действия. После этого необходимо сполоснуть поверхность большим количеством чистой воды и удалить ее с помощью машины для отсасывания жидкостей.

**ОЧЕНЬ ВАЖНО:** крайне важно, чтобы очистка выполнялась укладчиком искусно и по всем правилам, чтобы за полом было легко ухаживать. Тщательность, с которой выполняется первая и конечная уборка (в особенности полное удаление остатков штукатурки) будет влиять на способность пола к очистке. Данная процедура предусматривается лучшими производителями штукатурки для швов и клеящих веществ, для всех напольных покрытий из керамогранита. Несоблюдение этих рекомендаций или использование не совсем чистой воды может спровоцировать закрепление налета из штукатурки или строительной пыли с повышенной абсорбирующей способностью, не очень видимой на глаз, которая поглощает существующую в среде пыль и пол может казаться всегда грязным. В этом случае компания Fap ceramiche снимает с себя всякую ответственность.

**Обычная очистка:**

**3** **Частота:** как обычно.

**Рекомендации:**

**a]** Использовать абсолютно чистые инструменты для уборки; **b]** Всегда споласкивать пол **c]** Не ходить по мокрому полу;

**d]** Для частой очистки можно просто использовать чистую воду или невосковые, не образующие плёнку и налёт моющие средства, предназначенные для удаления грязи и пятен. Не рекомендуется использование средств с указанием «без ополаскивания».

**Очистка, выполняемая укладчиком.**

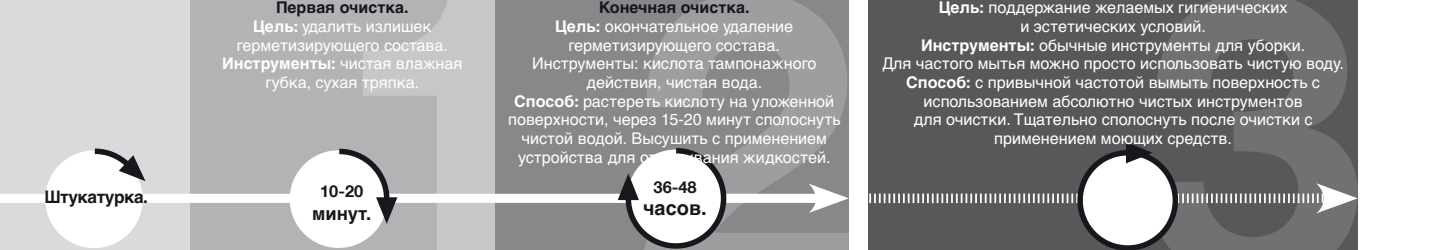

### Глянцевый керамогранит

Глянцевый керамогранит  выполнен с применением специальной полировочной техники, подчеркивающей мягкость плиточной поверхности. В результате  достигается изысканный эффект переливчатости бликов, придающих полу неповторимость. Полировочная техника, применённая на всех предлагаемых на рынке отшлифованных и притёртых изделиях, заключается в удалении небольшого количества материала и в максимальном открытии микропор на поверхности, что делает плитку более уязвимой для грязевых пятен. Для уменьшения цветового контраста рекомендуется применять затирку, соответствующую цвету плитки. Во время укладки запрещается делать пометки на поверхности плитки несмываемыми карандашами или фломастерами.

### Напольные покрытия OUT

**Затирка швов**

Использовать улучшенные цементные шовные затирки (КЛАСС CG2 в соответствии с нормой EN 13888) без дополнительных добавок.

Рекомендуется также использовать растворы на основе реактивной смолы (КЛАСС RG в соответствии с нормой EN 13888).

**Уборка**

Необходимо проводить тщательную уборку во избежание проведения  трудоёмкого текущего ремонта.

**Очистка выполняется укладчиком.**

**1) Предварительное замечание:** не дожидаясь затвердевания затирки, удалить её излишки, проведя шпателем по диагонали относительно швов.

**2) Первая очистка:** спустя 10-20 минут после нанесения затирка теряет эластичность и приобретает матовый оттенок. Далее необходимо удалить излишки герметизирующего состава с помощью твёрдой целлюлозной чистой влажной губки. Проводите губкой по диагонали относительно швов. Соблюдайте время выдержки во избежание возможного частичного стирания швов по причине их преждевременной обработки. Если затирка уже затвердела, необходимо использовать смоченную в чистой воде абразивную губку Scotch-Brite.

**3) Завершающая очистка:** через 36-48 часов швы затвердевают, после чего необходимо приступить к мытью поверхности плитки с применением кислоты тампонажного действия при соблюдении ниже приведенных рекомендаций.

Используйте кислотный растворитель тампонажного действия, например, FapClean 1, разбавленный на 50% по возможности горячей водой. Категорически запрещено использование разбавленных кислот для травления металлов (по причине вредных испарений и их «сжигающего» воздействия на швы).

**a]** Смочить плитку для того, чтобы защитить цементную затирку от возможного разбавляющего воздействия разбавленного кислотного раствора.

**b]** Равномерно распределить разбавленный кислотный раствор при помощи губки Scotch-Brite. **c]** Время действия раствора зависит от степени загрязнения плитки. **d]** Быстро  удалить раствор при помощи щётки с нейлоновой щетиной или её аналогом. **e]** Собрать остатки при помощи сухой и чистой салфетки. **f]** Обильно сполоснуть чистой горячей водой, повторив операцию несколько раз до тех пор, пока не будут окончательно удалены разводы или остатки затирки между швами. **g]** В случае если на поверхности останутся непромытые участки, повторите чистку при помощи  65 неразбавленного кислотного средства FapClean 1.



## Gres Porcellanato - Standard EN 14411 (ISO 13006) Annex G Group BIa, E ≤ 0,5%

Porcelain. / Grès cerame. / Feinsteinzeug. / Gres porcelánico. / Керамогранит.

CARATTERISTICHE TECNICHE TECHNICAL SPECIFICATIONS CARACTERISTIQUES TECHNIQUES TECHNISCHE EIGENSCHAFTEN CARACTERÍSTICAS TÉCNICAS ТЕХНИЧЕСКИЕ ХАРАКТЕРИСТИКИ		NORME STANDARDS NORMES NORMEN NORMAS НОРМЫ	VALORE PRESCRITTO VALUES REQUIRED VALEUR PRESCRITE NORMVORGABE VALOR PRESCRITO ЗАДАННОЕ ЗНАЧЕНИЕ EN 14411 - ISO 13006 BIa (UGL e GL)	NUANCES			
			NON RETTIFICATO - NOT RECTIFIED	RETTIFICATO - RECTIFIED	IN	OUT	
DIMENSIONI SIZES DIMENSIONS GRÖSSEN DIMENSIONES РАЗМЕРЫ		<b>Lunghezza e larghezza</b> Length and width / Dimensions des côtés / Seitenlänge / Largo y ancho / Длина и ширина	± 0,6%, max 2 mm	± 0,3%, max 1 mm	<b>Conforme</b> In accordance	<b>Conforme</b> In accordance	
		<b>Spessore</b> Thickness / Epaisseur / Stärke / Espesor / Толщина	± 5%, max 0,5 mm	± 5%, max 0,5 mm	<b>Conforme</b> In accordance	<b>Conforme</b> In accordance	
		<b>Ortogonalità **</b> Wedging / Orthogonalité / Rechtwinkligkeit / Ortogonalidad / Ортогональность	ISO 10545-2	± 0,5%, max 2 mm	± 0,3%, max 1,5 mm	<b>Conforme</b> In accordance	<b>Conforme</b> In accordance
		<b>Rettilineità degli spigoli</b> Straightness of the edges / Equerrage des angles / Kantengeradheit / Rectilinearidad de las aristas / Прямолинейность углов		± 0,5%, max 1,5 mm	± 0,3%, max 0,8 mm	<b>Conforme</b> In accordance	<b>Conforme</b> In accordance
<b>Planarità</b> Flatness / Planéité / Oberflächenqualität / Planicidad / Плоскостность		± 0,5%, max 2 mm	± 0,4%, max 1,8 mm	<b>Conforme</b> In accordance	<b>Conforme</b> In accordance		
STRUTTURA STRUCTURE STRUCTURE STRUKTUR ESTRUCTURA СТРУКТУРА		<b>Assorbimento d'acqua - valore medio %</b> Water absorption - average value % / Absorption d'eau - valeur moyenne % / Wasseraufnahme - Durchschnittswert % / Absorción de agua - valor medio % / Водопоглощение Среднее значение %	ISO 10545-3 ASTM C373	≤ 0,5%	<b>Conforme</b> In accordance	<b>Conforme</b> In accordance	
		<b>Sforzo di rottura</b> Breaking strength / Force de rupture / Bruchlast / Esfuerzo di ruptura / Усилие на излом	ISO 10545-4	S ≥ 1300 N	S ≥ 2000 N	S ≥ 2000 N	S ≥ 2000 N
		<b>Resistenza alla flessione</b> Bending strength / Résistance à la flexion / Biegefestigkeit / Resistencia a la flexión / Прочность при изгибе		R ≥ 35 N/mm <sup>2</sup>	<b>Conforme</b> In accordance	<b>Conforme</b> In accordance	<b>Conforme</b> In accordance
		<b>Abrasiono profonda</b> Deep abrasion / Abrasion profonde / Tiefenabrieb / Abrasion profunda / Глубокое истирание	ISO 10545-6	≤ 175mm <sup>3</sup>	≤ 140mm <sup>3</sup>	≤ 140mm <sup>3</sup>	≤ 140mm <sup>3</sup>
		<b>PEI</b>	ISO 10545-7	<b>Abrasion Class and Cycled Passed</b>	-	-	
SBALZI TERMICI THERMAL SHOCK ECARTS DE TEMPERATURE TEMPERATURWECHSEL CHOQUES TÉRMICOS ТЕМПЕРАТУРНЫЕ ПЕРЕПАДЫ		<b>Coefficiente di dilatazione termica lineare</b> Coefficient of thermal linear expansion / Coefficient de dilatation thermique linear / Wärmeausdehnungskoeffizient / Coeficiente de dilatación termica linear / Коэффициент теплового линейного расширения	ISO 10545-8	Metodo di prova disponibile / Valore dichiarato / Declared value Test method available / Méthode d'essai disponible / Verfügbare Prüfmethode / Método de prueba disponible / Доступный метод испытания	≤ 7 MK <sup>-1</sup>	≤ 7 MK <sup>-1</sup>	
		<b>Resistenza agli sbalzi termici</b> Thermal shock resistance / Resistance aux variations thermiques / Temperaturwechselbeständigkeit / Resistencia a las diferencias de temperatura / Сопротивление температурным перепадам	ISO 10545-9	<b>Resistente</b> Resistant	<b>Resistente</b> Resistant	<b>Resistente</b> Resistant	<b>Resistente</b> Resistant
		<b>Resistenza al gelo</b> Resistance to frost / Résistance au gel / Frostbeständigkeit / Resistencia al hielo / Морозоустойчивость	ISO 10545-12	<b>Resistente</b> Resistant	<b>Resistente</b> Resistant	<b>Resistente</b> Resistant	<b>Resistente</b> Resistant
SICUREZZA SAFETY SECURITÉ SICHERHEIT SEGURIDAD БЕЗОПАСНОСТЬ		<b>Coefficiente di attrito dinamico</b> Dynamic friction coefficient / Coefficient de frottement dynamique / Dynamischer Reibungskoeffizient / Coeficiente de fricción dinámico / Динамический коэффициент трения	DCOF BOT 3000	Slip resistant ≥ 0,42	<b>Conforme</b> In accordance	<b>Conforme</b> In accordance	
		<b>Coefficiente di attrito dinamico</b> Dynamic friction coefficient / Coefficient de frottement dynamique / Dynamischer Reibungskoeffizient / Coeficiente de fricción dinámico / Динамический коэффициент трения	DIN 51130	<b>In funzione dell'ambiente o della zona di lavoro.</b> According to the space or the working area / Selon le lieu concerné ou la zone de travail / Je nach Raum oder Arbeitszone / Según el ambiente o de la zona de trabajo / В зависимости от среды или рабочей зоны	R9	R11	
		<b>Classificazione antiscivolo</b> Non-slip classification / Classification antiderapant / Bewertungsgruppe trittsicherheit / Clasificación antideslizante / Классификация противоскольжения	DIN 51097	<b>In funzione delle zone bagnate soggette a calpestio a piedi nudi.</b> According to the wet area to be stepped on barefoot / Selon le type de surface mouillée parcourue pieds nus. / Je nach Massbereich die barfuß zu betreten sind / Según de la zona mojada que se pisa con los pies desnudos / С учётом увлажняемых зон, предназначенных для ходьбы босиком	-	C(A+B+C)	
RESISTENZA CHIMICA CHEMICAL RESISTANCE RÉSISTANCE AUX ATTAQUES CHIMIQUES CHEMIKALIENFESTIGKEIT RESISTENCIA A LOS PRODUCTOS QUÍMICOS ХИМИЧЕСКАЯ СТОЙКОСТЬ		<b>Resistenza ai prodotti chimici di uso domestico e agli additivi per piscina</b> Resistance to household chemicals and swimming pool salts / Résistance aux produits chimiques à usage domestique et aux adjuvants pour piscines / Beständigkeit gegen Haushaltchemikalien und Badewassersätze / Resistencia a los productos químicos de uso domestico o productos para la piscina / Сопротивляемость химическим средствам домашнего применения и добавкам для бассейна.	ISO 10545-13	UB Min.	<b>Conforme</b> In accordance	<b>Conforme</b> In accordance	
		<b>Resistenza a basse concentrazioni di acidi ed alcali</b> Resistance to low concentrations of acids and alkalis / Résistance aux acides et aux alcalis à basse concentration / Beständigkeit gegen niedrigkonzentrierte Säuren und Laugen / Resistencia a concentración baja de acidos y alcali / Сопротивляемость кислотам и щелочам низкой концентрации		Secondo la classificazione indicata dal fabbricante. According to classification indicated by the manufacturer Second la classification indiquée par le fabricant / Je nach der angegebenen Fabrikantenbewertung / Según la clasificación indicada del fabricante / Согласно классификации, указанной производителем.	ULB Min.	ULB Min.	
		<b>Resistenza alle macchie</b> Stain resistance / Résistance aux taches / Baständigkeit gegen Fleckenbildung / Resistencia a las manchas / Стойкость к загрязнению	ISO 10545-14	<b>Metodo di prova disponibile / Valore dichiarato / Declared value</b> Test method available / Méthode d'essai disponible / Verfügbare Prüfmethode / Método de prueba disponible / Доступный метод испытания	5	5	

\* Valore medio dei test condotti negli ultimi 24 mesi. Average rating of tests conducted during the last 24 months. Durchschnittswert der in den letzten 24 Monaten durchgeführten Tests. Valeur moyenne des essais menés au cours des 24 derniers mois. Valor medio de las pruebas llevadas a cabo en los últimos 24 meses. Среднее значение испытаний, проведенных в течение последних 24 месяцев.

66\*\* Per piastrelle rettangolari, che abbiano il lato maggiore L ≥ 60 cm, e rapporto tra i lati ≥ 3, la misurazione della ortogonalità deve venire condotta solo sul lato corto. For oblong tiles with L ≥ 60 cm and ratio length/width L/W ≥ 3, measurement of rectangularity only on short edges

La classificazione V-Shade indica il livello di stonizzazione del prodotto, classificato da V0 a V4.

The V-Shade classification indicates the level of shading of the product, ranked from V0 to V4.

### V0

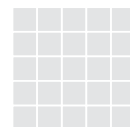

Nessuna  
None  
Aucune  
Keine  
Ninguna  
нулевой

### V1

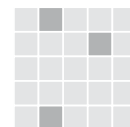

Leggera  
Light  
Légère  
Leicht  
Ligera  
Низкий

### V2

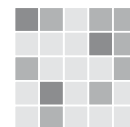

Moderata  
Moderate  
Modérée  
Mäßig  
Moderada  
Средний

### V3



Alta  
High  
Élevée  
Hoch  
Alta  
Значительный

### V4



Forte  
Very High  
Forte  
Stark  
Fuerte  
Высокий

Le classement V-shade indique le niveau de mouvement chromatique au sein d'un produit. Il va de V0 à V4.

Die V-Shade-Einstufung zeigt das Abtönungsniveau des Produkts an, das zwischen V0 und V4 eingestuft wird.

La clasificación V-Shade indica el nivel de destonización del producto, clasificado de V0 a V4.

Согласно классификации V-Shade, указывающей на уровень цветовой неоднородности изделия, нашей плитке были присвоены значения от V0 до V4.

I colori e le caratteristiche estetiche dei materiali illustrati nel presente catalogo sono da ritenersi puramente indicativi. Colours and optical features of the materials illustrated in this catalogue are to be regarded as mere indications. Die Farben und die ästhetischen Eigenschaften der in diesem Katalog abgebildeten Produkte sind als reine Richtwerte zu betrachten. Les coloris et les caractéristiques esthétiques des références illustrées dans le catalogue sont donnés à titre purement indicatif. Los colores y las características ópticas de los materiales ilustrados en este catalogo deben ser mirados como indicaciones meras. Цвета и эстетические характеристики описанных в настоящем каталоге материалов являются только ориентировочными.

Fap ceramiche si riserva di apportare modifiche e/o eliminare senza preavviso i prodotti declinando ogni responsabilità per danni diretti o indiretti derivanti da eventuali modifiche. Fap ceramiche can change the indicated products without notice declining any responsibility for direct or in direct damage that depend on these changes. Fap ceramiche se réserve le droit de modifier sans préavis les produits indiqués et décline toute responsabilité pour dommages directs ou indirects dus à éventuelles modifications. Fap Ceramiche se reserva la facultad de modificar los productos sin preaviso, declinando cualquier responsabilidad por daños directos o indirectos que dependan de estos cambios. Fap ceramiche kann die genannten Produkten ändern ohne Voranmeldung und lehnt dabei jegliche Verantwortung für die davon abhängenden direkten oder indirekten Schäden ab. Компания "Fap ceramiche" сохраняет за собой право на внесение изменений в продукцию без предварительного уведомления, снимая с себя всякую ответственность за связанный с этими изменениями прямой или косвенный ущерб.



Fap ceramiche - 4<sup>th</sup> edition, november 2016 - 1<sup>st</sup> edition july 2012

È vietata la riproduzione anche parziale dell'opera in tutte le sue forme.  
Reproduction of this printed catalogue, even partially, is prohibited.







**MOSCOW  
SHOWROOM**

Via Ghiarola Nuova, 44 - 41042 Fiorano Modenese (MO) Italy  
tel. +39 0536 837511 - fax +39 0536 837532 - fax estero +39 0536 837542  
www.fapceramiche.com - info@fapceramiche.com



Hamovnichevskiy Val, 36 - Moscow Metro / Sportivnaya tel. +7 (495) 775 05 20  
www.fapceramiche.ru - moscow@fapceramiche.com